

# GET STARTED

1

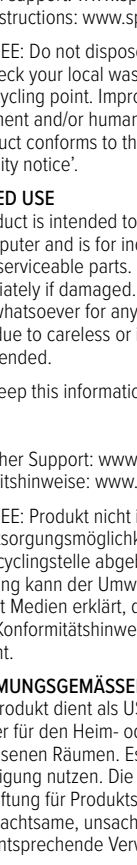
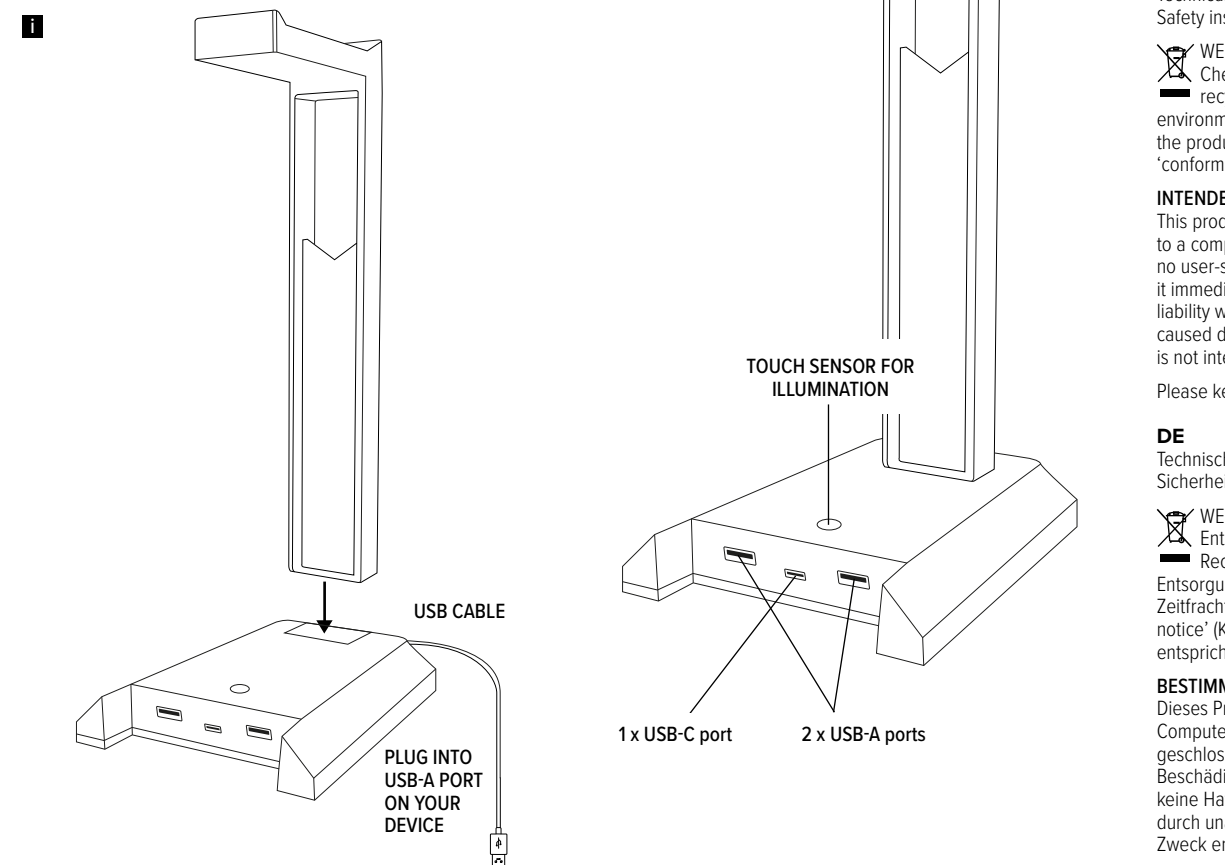

**EN**  
Technical support: [www.speedlink.com](http://www.speedlink.com)  
Safety instructions: [www.speedlink.com](http://www.speedlink.com)

WEEE: Do not dispose of the product with household waste. Check your local waste disposal options and take to a recycling point. Improper storage/disposal may harm the environment and/or human health. Zeitfracht Medien declares that the product conforms to the requirements listed under the 'conformity notice'.

**INTENDED USE**  
This product is intended to be used as a USB hub for connecting to a computer and is for indoor home/office use only. It contains no user-serviceable parts. Do not disassemble it and stop using it immediately if damaged. Zeitfracht Medien GmbH accepts no liability whatsoever for any damage to this product or injuries caused due to careless or improper use or for purposes for which it is not intended.

Please keep this information for later reference.

**DE**  
Technischer Support: [www.speedlink.com](http://www.speedlink.com)  
Sicherheitshinweise: [www.speedlink.com](http://www.speedlink.com)

WEEE: Produkt nicht im Hausmüll entsorgen. Lokale Entsorgungsmöglichkeiten beachten und bei einer Recyclingstelle abgeben. Unsachgemäße Lagerung/Entsorgung kann der Umwelt und/oder Gesundheit schaden. Zeitfracht Medien erklärt, dass das Produkt den unter 'conformity notice' (Konformitätshinweis) aufgeführten Anforderungen entspricht.

**FR**  
Assistance technique: [www.speedlink.com](http://www.speedlink.com)  
Consignes de sécurité: [www.speedlink.com](http://www.speedlink.com)

WEEE : Ne jetez pas le produit avec les ordures ménagères. Respectez les options d'élimination locales et déposez-le à un point de recyclage. Un stockage/une élimination inapproprié(e) peut nuire à l'environnement et/ou à la santé. Zeitfracht Medien déclare que le produit est conforme aux exigences énumérées sous 'conformity notice' (Avis de conformité).

**CADRE D'UTILISATION**  
Ce produit sert de hub USB à raccorder à un ordinateur pour une utilisation à l'intérieur de locaux secs et fermés dans un cadre domestique ou de travail de bureau. Il ne demande pas d'entretien. Ne pas l'ouvrir et ne pas l'utiliser s'il est abîmé. La société Zeitfracht Medien GmbH décline toute responsabilité en cas de dégradations du produit ou de blessures dues à une utilisation inconsidérée, incorrecte ou contraire à la destination indiquée.

Veuillez conserver ces informations afin de pouvoir vous y référer ultérieurement.

**IT**  
Supporto tecnico: [www.speedlink.com](http://www.speedlink.com)  
Istruzioni di sicurezza: [www.speedlink.com](http://www.speedlink.com)

WEEE: Non smaltire il prodotto con i rifiuti domestici. Attenersi alle opzioni di smaltimento locali e conferire a una piattaforma di riciclaggio. Lo stoccaggio/smaltimento improprio può danneggiare l'ambiente e/o la salute. Zeitfracht Medien dichiara che il prodotto è conforme ai requisiti elencati nell 'conformity notice' (Avviso di conformità).

**ES**  
Soporte técnico: [www.speedlink.com](http://www.speedlink.com)  
Instrucciones de seguridad: [www.speedlink.com](http://www.speedlink.com)

WEEE: No deseches el producto con la basura doméstica. Tenga en cuenta las opciones locales de eliminación y entréguelo en un punto de reciclaje. El almacenamiento/eliminación inadecuados pueden dañar el medio ambiente y/o la salud. Zeitfracht Medien declara que el producto cumple con los requisitos enumerados en el 'conformity notice' (Aviso de conformidad).

**USO SEGÚN INSTRUCCIONES**  
Este producto sirve como dispositivo de interacción con un ordenador para ser usado en hogares u oficinas y en espacios secos y cerrados. No necesita mantenimiento. No abrir ni utilizar si presenta daños o defectos. Zeitfracht Medien GmbH no asume la responsabilidad por daños en el producto o lesiones corporales ocasionadas por una utilización inadecuada o impropia, diferente de la recomendada.

Conserve esta información para consultarla en el futuro.

**TR**  
Teknik Destek: [www.speedlink.com](http://www.speedlink.com)  
Güvenlik Bilgileri: [www.speedlink.com](http://www.speedlink.com)

WEEE: Ürünü ev atıklarına atmayın. Yerel bertaraf seçeneklerine dikkat edin ve bir geri dönüşüm noktasına teslim edin. Uygunsuz saklanması/bertarafı çevreye ve/veya sağlığa zararlıdır. Zeitfracht Medien, ürünün 'conformity notice' (uygunluk beyanı) altında belirtilen standartlara uygun olduğunu beyan eder.

**RU**  
Техническая поддержка: [www.speedlink.com](http://www.speedlink.com)  
Указания по безопасности: [www.speedlink.com](http://www.speedlink.com)

WEEE: Не выбрасывайте изделие вместе с бытовыми отходами. Изучите варианты утилизации и сдайте его в пункт утилизации. Неправильное хранение/утилизация может нанести вред окружающей среде и/или здоровью. Zeitfracht Medien подтверждает, что продукт соответствует требованиям, перечисленным в разделе 'conformity notice' (Уведомление о соответствии).

**ISPOL'ZOVANIE PO NAZNAČENIU**  
Это изделие предназначено только для использования в качестве USB-концентратора для подключения к компьютеру дома или в офисе в сухих, закрытых помещениях. Оно не нуждается в техническом обслуживании. Не открывать и не использовать, если оно повреждено. Zeitfracht Medien GmbH не несет ответственности за ущерб изделию или травмы лиц вследствие неосторожного, ненадлежащего, или не соответствующего указанной цели использования.

Сохраните эту информацию для использования в будущем.

**NL**  
Technische ondersteuning: [www.speedlink.com](http://www.speedlink.com)  
Waarschuwingen: [www.speedlink.com](http://www.speedlink.com)

WEEE: Gooi het product niet weg met het huisvuil. Houd rekening met de plaatselijke procedures voor afvalverwerking en lever deze in bij een recyclingpunt. Onjuiste opslag/verwijdering kan schadelijk zijn voor het milieu en/of de gezondheid. Zeitfracht Medien verklaart dat het product voldoet aan de voorwaarden zoals vermeld onder de 'conformity notice' (Conformiteitsverklaring).

**HU**  
Műszaki támogatás: [www.speedlink.com](http://www.speedlink.com)  
Tudnivalók: [www.speedlink.com](http://www.speedlink.com)

WEEE: Ne dobja a terméket a háztartási hulladék közé. Vegye figyelembe a helyi hulladékkezelési lehetőségeket, és a terméket adja le egy újrahasznosítási helyen. A nem megfelelő tárolás/megsemmítés károsíthatja a környezetet és/vagy az egészséget. A Zeitfracht Medien kijelenti, hogy a termék megfelel a 'conformity notice' (Megfelelési nyilatkozat) részben felsorolt követelményeknek.

**BEDEOELD GEBRUIK**  
Dit product is bedoeld als USB-hub om te worden aangesloten op

amaca uygun olmayan kullanımdan kaynaklanan ürün hasarı veya kişisel yaralanma için hiçbir sorumluluk kabul etmez.

Lütfen bu bilgileri ileride başvurmak üzere saklayın.

amaca uygun olmayan kullanımdan kaynaklanan ürün hasarı veya kişisel yaralanma için hiçbir sorumluluk kabul etmez.

Lütfen bu bilgileri ileride başvurmak üzere saklayın.

amaca uygun olmayan kullanımdan kaynaklanan ürün hasarı veya kişisel yaralanma için hiçbir sorumluluk kabul etmez.

Lütfen bu bilgileri ileride başvurmak üzere saklayın.

amaca uygun olmayan kullanımdan kaynaklanan ürün hasarı veya kişisel yaralanma için hiçbir sorumluluk kabul etmez.

Lütfen bu bilgileri ileride başvurmak üzere saklayın.

amaca uygun olmayan kullanımdan kaynaklanan ürün hasarı veya kişisel yaralanma için hiçbir sorumluluk kabul etmez.

Lütfen bu bilgileri ileride başvurmak üzere saklayın.

amaca uygun olmayan kullanımdan kaynaklanan ürün hasarı veya kişisel yaralanma için hiçbir sorumluluk kabul etmez.

Lütfen bu bilgileri ileride başvurmak üzere saklayın.

amaca uygun olmayan kullanımdan kaynaklanan ürün hasarı veya kişisel yaralanma için hiçbir sorumluluk kabul etmez.

Lütfen bu bilgileri ileride başvurmak üzere saklayın.

amaca uygun olmayan kullanımdan kaynaklanan ürün hasarı veya kişisel yaralanma için hiçbir sorumluluk kabul etmez.

Lütfen bu bilgileri ileride başvurmak üzere saklayın.

amaca uygun olmayan kullanımdan kaynaklanan ürün hasarı veya kişisel yaralanma için hiçbir sorumluluk kabul etmez.

Lütfen bu bilgileri ileride başvurmak üzere saklayın.

amaca uygun olmayan kullanımdan kaynaklanan ürün hasarı veya kişisel yaralanma için hiçbir sorumluluk kabul etmez.

Lütfen bu bilgileri ileride başvurmak üzere saklayın.

amaca uygun olmayan kullanımdan kaynaklanan ürün hasarı veya kişisel yaralanma için hiçbir sorumluluk kabul etmez.

Lütfen bu bilgileri ileride başvurmak üzere saklayın.

amaca uygun olmayan kullanımdan kaynaklanan ürün hasarı veya kişisel yaralanma için hiçbir sorumluluk kabul etmez.

Lütfen bu bilgileri ileride başvurmak üzere saklayın.

amaca uygun olmayan kullanımdan kaynaklanan ürün hasarı veya kişisel yaralanma için hiçbir sorumluluk kabul etmez.

Lütfen bu bilgileri ileride başvurmak üzere saklayın.

amaca uygun olmayan kullanımdan kaynaklanan ürün hasarı veya kişisel yaralanma için hiçbir sorumluluk kabul etmez.

Lütfen bu bilgileri ileride başvurmak üzere saklayın.

amaca uygun olmayan kullanımdan kaynaklanan ürün hasarı veya kişisel yaralanma için hiçbir sorumluluk kabul etmez.

Lütfen bu bilgileri ileride başvurmak üzere saklayın.

amaca uygun olmayan kullanımdan kaynaklanan ürün hasarı veya kişisel yaralanma için hiçbir sorumluluk kabul etmez.

Lütfen bu bilgileri ileride başvurmak üzere saklayın.

amaca uygun olmayan kullanımdan kaynaklanan ürün hasarı veya kişisel yaralanma için hiçbir sorumluluk kabul etmez.

Lütfen bu bilgileri ileride başvurmak üzere saklayın.

amaca uygun olmayan kullanımdan kaynaklanan ürün hasarı veya kişisel yaralanma için hiçbir sorumluluk kabul etmez.

Lütfen bu bilgileri ileride başvurmak üzere saklayın.

amaca uygun olmayan kullanımdan kaynaklanan ürün hasarı veya kişisel yaralanma için hiçbir sorumluluk kabul etmez.

Lütfen bu bilgileri ileride başvurmak üzere saklayın.

amaca uygun olmayan kullanımdan kaynaklanan ürün hasarı veya kişisel yaralanma için hiçbir sorumluluk kabul etmez.

Lütfen bu bilgileri ileride başvurmak üzere saklayın.

amaca uygun olmayan kullanımdan kaynaklanan ürün hasarı veya kişisel yaralanma için hiçbir sorumluluk kabul etmez.

Lütfen bu bilgileri ileride başvurmak üzere saklayın.

amaca uygun olmayan kullanımdan kaynaklanan ürün hasarı veya kişisel yaralanma için hiçbir sorumluluk kabul etmez.

Lütfen bu bilgileri ileride başvurmak üzere saklayın.

amaca uygun olmayan kullanımdan kaynaklanan ürün hasarı veya kişisel yaralanma için hiçbir sorumluluk kabul etmez.

Lütfen bu bilgileri ileride başvurmak üzere saklayın.

amaca uygun olmayan kullanımdan kaynaklanan ürün hasarı veya kişisel yaralanma için hiçbir sorumluluk kabul etmez.

Lütfen bu bilgileri ileride başvurmak üzere saklayın.

amaca uygun olmayan kullanımdan kaynaklanan ürün hasarı veya kişisel yaralanma için hiçbir sorumluluk kabul etmez.

Lütfen bu bilgileri ileride başvurmak üzere saklayın.

amaca uygun olmayan kullanımdan kaynaklanan ürün hasarı veya kişisel yaralanma için hiçbir sorumluluk kabul etmez.

Lütfen bu bilgileri ileride başvurmak üzere saklayın.

amaca uygun olmayan kullanımdan kaynaklanan ürün hasarı veya kişisel yaralanma için hiçbir sorumluluk kabul etmez.

Lütfen bu bilgileri ileride başvurmak üzere saklayın.

amaca uygun olmayan kullanımdan kaynaklanan ürün hasarı veya kişisel yaralanma için hiçbir sorumluluk kabul etmez.

Lütfen bu bilgileri ileride başvurmak üzere saklayın.

amaca uygun olmayan kullanımdan kaynaklanan ürün hasarı veya kişisel yaralanma için hiçbir sorumluluk kabul etmez.

Lütfen bu bilgileri ileride başvurmak üzere saklayın.

amaca uygun olmayan kullanımdan kaynaklanan ürün hasarı veya kişisel yaralanma için hiçbir sorumluluk kabul etmez.

Lütfen bu bilgileri ileride başvurmak üzere saklayın.

amaca uygun olmayan kullanımdan kaynaklanan ürün hasarı veya kişisel yaralanma için hiçbir sorumluluk kabul etmez.

Lütfen bu bilgileri ileride başvurmak üzere saklayın.

amaca uygun olmayan kullanımdan kaynaklanan ürün hasarı veya kişisel yaralanma için hiçbir sorumluluk kabul etmez.

Lütfen bu bilgileri ileride başvurmak üzere saklayın.

amaca uygun olmayan kullanımdan kaynaklanan ürün hasarı veya kişisel yaralanma için hiçbir sorumluluk kabul etmez.

Lütfen bu bilgileri ileride başvurmak üzere saklayın.

amaca uygun olmayan kullanımdan kaynaklanan ürün hasarı veya kişisel yaralanma için hiçbir sorumluluk kabul etmez.

Lütfen bu bilgileri ileride başvurmak üzere saklayın.

amaca uygun olmayan kullanımdan kaynaklanan ürün hasarı veya kişisel yaralanma için hiçbir sorumluluk kabul etmez.

Lütfen bu bilgileri ileride başvurmak üzere saklayın.

amaca uygun olmayan kullanımdan kaynaklanan ürün hasarı veya kişisel yaralanma için hiçbir sorumluluk kabul etmez.

Lütfen bu bilgileri ileride başvurmak üzere saklayın.

amaca uygun olmayan kullanımdan kaynaklanan ürün hasarı veya kişisel yaralanma için hiçbir sorumluluk kabul etmez.

Lütfen bu bilgileri ileride başvurmak üzere saklayın.

amaca uygun olmayan kullanımdan kaynaklanan ürün hasarı veya kişisel yaralanma için hiçbir sorumluluk kabul etmez.

Lütfen bu bilgileri ileride başvurmak üzere saklayın.

amaca uygun olmayan kullanımdan kaynaklanan ürün hasarı veya kişisel yaralanma için hiçbir sorumluluk kabul etmez.

Lütfen bu bilgileri ileride başvurmak üzere saklayın.

amaca uygun olmayan kullanımdan kaynaklanan ürün hasarı veya kişisel yaralanma için hiçbir sorumluluk kabul etmez.

Lütfen bu bilgileri ileride başvurmak üzere saklayın.

amaca uygun olmayan kullanımdan kaynaklanan ürün hasarı veya kişisel yaralanma için hiçbir sorumluluk kabul etmez.

Lütfen bu bilgileri ileride başvurmak üzere saklayın.

amaca uygun olmayan kullanımdan kaynaklanan ürün hasarı veya kişisel yaralanma için hiçbir sorumluluk kabul etmez.

Lütfen bu bilgileri ileride başvurmak üzere saklayın.

amaca uygun olmayan kullanımdan kaynaklanan ürün hasarı veya kişisel yaralanma için hiçbir sorumluluk kabul etmez.

Lütfen bu bilgileri ileride başvurmak üzere saklayın.

amaca uygun olmayan kullanımdan kaynaklanan ürün hasarı veya kişisel yaralanma için hiçbir sorumluluk kabul etmez.

Lütfen bu bilgileri ileride başvurmak üzere saklayın.

amaca uygun olmayan kullanımdan kaynaklanan ürün hasarı veya kişisel yaralanma için hiçbir sorumluluk kabul etmez.

Lütfen bu bilgileri ileride başvurmak üzere saklayın.

amaca uygun olmayan kullanımdan kaynaklanan ürün hasarı veya kişisel yaralanma için hiçbir sorumluluk kabul etmez.

Lütfen bu bilgileri ileride başvurmak üzere saklayın.

amaca uygun olmayan kullanımdan kaynaklanan ürün hasarı veya kişisel yaralanma için hiçbir sorumluluk kabul etmez.

Lütfen bu bilgileri ileride başvurmak üzere saklayın.

amaca uygun olmayan kullanımdan kaynaklanan ürün hasarı veya kişisel yaralanma için hiçbir sorumluluk kabul etmez.

Lütfen bu bilgileri ileride başvurmak üzere saklayın.

amaca uygun olmayan kullanımdan kaynaklanan ürün hasarı veya kişisel yaralanma için hiçbir sorumluluk kabul etmez.

Lütfen bu bilgileri ileride başvurmak üzere saklayın.

amaca uygun olmayan kullanımdan kaynaklanan ürün hasarı veya kişisel yaralanma için hiçbir sorumluluk kabul etmez.

Lütfen bu bilgileri ileride başvurmak üzere saklayın.

amaca uygun olmayan kullanımdan kaynaklanan ürün hasarı veya kişisel yaralanma için hiçbir sorumluluk kabul etmez.

Lütfen bu bilgileri ileride başvurmak üzere saklayın.

amaca uygun olmayan kullanımdan kaynaklanan ürün hasarı veya kişisel yaralanma için hiçbir sorumluluk kabul etmez.

Lütfen bu bilgileri ileride başvurmak üzere saklayın.

amaca uygun olmayan kullanımdan kaynaklanan ürün hasarı veya kişisel yaralanma için hiçbir sorumluluk kabul etmez.

Lütfen bu bilgileri ileride başvurmak üzere saklayın.

amaca uygun olmayan kullanımdan kaynaklanan ürün hasarı veya kişisel yaralanma için hiçbir sorumluluk kabul etmez.

Lütfen bu bilgileri ileride başvurmak üzere saklayın.

amaca uygun olmayan kullanımdan kaynaklanan ürün hasarı veya kişisel yaralanma için hiçbir sorumluluk kabul etmez.

Lütfen bu bilgileri ileride başvurmak üzere saklayın.

amaca uygun olmayan kullanımdan kaynaklanan ürün hasarı veya kişisel yaralanma için hiçbir sorumluluk kabul etmez.

Lütfen bu bilgileri ileride başvurmak üzere saklayın.

amaca uygun olmayan kullanımdan kaynaklanan ürün hasarı veya kişisel yaralanma için hiçbir sorumluluk kabul etmez.

Lütfen bu bilgileri ileride başvurmak üzere saklayın.

amaca uygun olmayan kullanımdan kaynaklanan ürün hasarı veya kişisel yaralanma için hiçbir sorumluluk kabul etmez.

Lütfen bu bilgileri ileride başvurmak üzere saklayın.

amaca uygun olmayan kullanımdan kaynaklanan ürün hasarı veya kişisel yaralanma için hiçbir sorumluluk kabul etmez.

Lütfen bu bilgileri ileride başvurmak üzere saklayın.

amaca uygun olmayan kullanımdan kaynaklanan ürün hasarı veya kişisel yaralanma için hiçbir sorumluluk kabul etmez.

Lütfen bu bilgileri ileride başvurmak üzere saklayın.

amaca uygun olmayan kullanımdan kaynaklanan ürün hasarı veya kişisel yaralanma için hiçbir sorumluluk kabul etmez.

Lütfen bu bilgileri ileride başvurmak üzere saklayın.

amaca uygun olmayan kullanımdan kaynaklanan ürün hasarı veya kişisel yaralanma için hiçbir sorumluluk kabul etmez.

Lütfen bu bilgileri ileride başvurmak üzere saklayın.

amaca uygun olmayan kullanımdan kaynaklanan ürün hasarı veya kişisel yaralanma için hiçbir sorumluluk kabul etmez.

Lütfen bu bilgileri ileride başvurmak üzere saklayın.

amaca uygun olmayan kullanımdan kaynaklanan ürün hasarı veya kişisel yaralanma için hiçbir sorumluluk kabul etmez.

Lütfen bu bilgileri ileride başvurmak üzere saklayın.

amaca uygun olmayan kullanımdan kaynaklanan ürün hasarı veya kişisel yaralanma için hiçbir sorumluluk kabul etmez.

Lütfen bu bilgileri ileride başvurmak üzere saklayın.

amaca uygun olmayan kullanımdan kaynaklanan ürün hasarı veya kişisel yaralanma için hiçbir sorumluluk kabul etmez.

Lütfen bu bilgileri ileride başvurmak üzere saklayın.

amaca uygun olmayan kullanımdan kaynaklanan ürün hasarı veya kişisel yaralanma için hiçbir sorumluluk kabul etmez.

Lütfen bu bilgileri ileride başvurmak üzere saklayın.

amaca uygun olmayan kullanımdan kaynaklanan ürün hasarı veya kişisel yaralanma için hiçbir sorumluluk kabul etmez.

Lütfen bu bilgileri ileride başvurmak üzere saklayın.

amaca uygun olmayan kullanımdan kaynaklanan ürün hasarı veya kişisel yaralanma için hiçbir sorumluluk kabul etmez.

Lütfen bu bilgileri ileride başvurmak üzere saklayın.

amaca uygun olmayan kullanımdan kaynaklanan ürün hasarı veya kişisel yaralanma için hiçbir sorumluluk kabul etmez.

Lütfen bu bilgileri ileride başvurmak üzere saklayın.

amaca uygun olmayan kullanımdan kaynaklanan ürün hasarı veya kişisel yaralanma için hiçbir sorumluluk kabul etmez.

Lütfen bu bilgileri ileride başvurmak üzere saklayın.

amaca uygun olmayan kullanımdan kaynaklanan ürün hasarı veya kişisel yaralanma için hiçbir sorumluluk kabul etmez.

Lütfen bu bilgileri ileride başvurmak üzere saklayın.



[www.speedlink.com](http://www.speedlink.com)



WEEE-Reg.-Nr.: DE17942520

Säilytä nämä tiedot myöhempää käyttöä varten.

## RO

Asistență tehnică: [www.speedlink.com](http://www.speedlink.com)

Indicații de siguranță: [www.speedlink.com](http://www.speedlink.com)

 WEEE: Nu aruncați produsul la gunoiul menajer. Respectați opțiunile locale de eliminare și predați la un centru de reciclare. Depozitarea/eliminarea necorespunzătoare poate dăuna mediului și/sau sănătății. Zeitfracht Medien declară că produsul respectă cerințele enumerate în „Conformity notice” (Declarație de conformitate).

## UTILIZAREA CONFORM DESTINAȚIEI

Acest produs este adecvat numai ca Hub-USB, pentru conectarea la un computer de uz domestic sau la birou, în spații închise și uscate. Produsul nu necesită întreținere. A nu se deschide și a nu se folosi dacă prezintă daune. Compania Zeitfracht Medien GmbH nu își asumă răspunderea pentru deteriorări ale produsului sau vătămări corporale cauzate de utilizarea neatentă, necorespunzătoare sau neconformă destinației produsului, indicate de producător.

Vă rugăm să păstrați aceste informații pentru a le putea consulta ulterior.

## HR

Tehnička podrška: [www.speedlink.com](http://www.speedlink.com)

Sigurnosne napomene: [www.speedlink.com](http://www.speedlink.com)

 WEEE: Ne bacajte proizvod u kućni otpad. Obratite pažnju na lokalne mogućnosti zbrinjavanja i odnesite na mjesto za recikliranje. Nepravilno skladištenje/odlaganje može naštetiti okolišu i/ili zdravlju. Zeitfracht Medien izvjavljuje da je proizvod uskladen sa zahtjevima navedenima 'conformity notice' (Obavijesti o sukladnosti).

## NAMJENSKA UPORABA

Ovaj proizvod služi kao USB čvorište za povezivanje s računalom i za kućnu ili uredsku upotrebu u suhim i zatvorenim prostorima. Proizvod ne zahtijeva održavanje. Ne otvarajte i koristiti ako je oštećen. Tvrtka Zeitfracht Medien GmbH ne preuzima nikakvu odgovornost za štete na proizvodu ili ozljede nastale nepažljivom

i nenamjenskom uporabom, ili uporabom koja nije u skladu s navedenim svrhom proizvoda.

Molimo Vas sačuvajte ove informacije za buduću uporabu.

## RS

Tehnička podrška: [www.speedlink.com](http://www.speedlink.com)

Sigurnosne napomene: [www.speedlink.com](http://www.speedlink.com)

 WEEE: Ne odlazite proizvod u kućni otpad. Obratite pažnju na lokalne mogućnosti odlaganja i predajte ga na reciklažnom mestu. Nepravilno skladištenje/odlaganje može imati štetne posledice za životnu sredinu i/ili zdravlje. Zeitfracht Medien izvjavljuje da je proizvod uskladen sa zahtevima navedenim u odeljku 'conformity notice' (obaveštenje o uskladenosti).

## NAMENSKA UPOTREBA

Ovaj proizvod služi kao USB čvorište za povezivanje sa računarom za kućnu ili kancelarijsku upotrebu u suvim, zatvorenim prostorima. Nije potrebno održavanje. Nemojte otvarati ili koristiti ako je oštećen. Produzeće Zeitfracht Medien GmbH ne preuzima odgovornost za štete na proizvodu ili povrede osoba usled nepažljive i nestručne primene ili usled korišćenja koje nije u skladu s navedenom svrhom.

Sačuvajte ove informacije za kasniju upotrebu.

## SI

Tehnična podpora: [www.speedlink.com](http://www.speedlink.com)

Varnostna navodila: [www.speedlink.com](http://www.speedlink.com)

 WEEE: Izdelka ne odvrzite med gospodinjske odpadke. Upoštevajte lokalne možnosti odstranjevanja in izdelek oddajte na reciklažno mesto. Nepravilno shranjevanje/odlaganje lahko škoduje okolju in/ali zdravlju. Zeitfracht Medien izvjavlja, da je izdelek v skladu z zahtevami, ki so navedene v 'conformity notice' (Obvestilu o skladnosti).

## PREVDIVENNA UPORABA

Ta izdelek se uporablja kot vozlišče USB za povezavo z računalnikom za uporabo v suhih notranjih prostorih v gospodinjstvu ali pisarni. Izdelka ni treba vzdrževati. Izdelka ne

odpirajte in ga ne uporabljajte poškodovanega. Družba Zeitfracht Medien GmbH ne prevzema nikakršne odgovornosti za škodo na izdelku ali telesne poškodbe oseb na podlagi nepažljive, neustrezne uporabe izdelka ali njegove uporabe za namene, ki ne ustrezajo navedbam proizvajalca o ustreznih uporabi izdelka.

Prosimo vas, da te informacije shranite za prihodnjo rabo.

## EE

Tehniline tugi: [www.speedlink.com](http://www.speedlink.com)

Ohutusõududed: [www.speedlink.com](http://www.speedlink.com)

 WEEE: Mitte visata toodet olmejäätmete hulka. Arvestage kohalike jäätmekäitlusvõimalustega ja viige jäätmed ringlussevõtupunkti. Ebaõige ladustamine/käitlemine võib kahjustada keskkonda ja/või tervist. Zeitfracht Medien kinnitab, et toode vastab jaotises 'conformity notice' (Vastavusdeklaratsioon) loetletud nõuetele.

## NĚUETEKOHANE KASUTAMINE

See toode on USB-Hub arvutiga ühendamiseks kodus ja kontoris kasutamiseks kuivades ja suletud ruumides.Seade on hooldevalva. Seadet ei tohi avada ega selle kahjustuste korral kasutada. Zeitfracht Medien GmbH ei võta vastutust hooletust, asjatundmatust või mitteotstarbekohasest kasutamisest tingitud inimvigastuste või varakahjude eest.

Säilitage see infoleht tulevaseks kasutamiseks.

## EG

قسم الدعم الفني: [www.speedlink.com](http://www.speedlink.com)  
إرشادات السلامة: [www.speedlink.com](http://www.speedlink.com)

 WEEE: Izdelka ne odvrzite med gospodinjske odpadke. Upoštevajte lokalne možnosti odstranjevanja in izdelek oddajte na reciklažno mesto. Nepravilno shranjevanje/odlaganje lahko škoduje okolju in/ali zdravlju. Zeitfracht Medien izvjavlja, da je izdelek v skladu z zahtevami, ki so navedene v 'conformity notice' (Obvestilu o skladnosti).

تعلمن Zeitfracht Medien أن المنتج يتوافق مع المتطلبات المدرجة ضمن 'conformity notice'، «إشعار المطابقة».

## الاستخدام المطابق للتعليمات

هذا المنتج عبارة عن محور USB متصل بجهاز كمبيوتر للاستخدام المنزلي أو المكتبي في الغرف المغلقة والجافة. لا تحتاجه للصيانة. لا تفتحه أو تستخدمه في حالة تلفه. لا تتحمل

شركة Zeitfracht Medien GmbH أي مسؤولية عن تلف المنتج أو الإصابة الشخصية بسبب الجهل أو عدم مراعاة الاستخدام المقصود.

يرجى الاحتفاظ هذه المعلومات للرجوع إليها في المستقبل.

## IL

תמיכה טכנית: [www.speedlink.com](http://www.speedlink.com)

הוראות בטיחות: [www.speedlink.com](http://www.speedlink.com)

 WEEE: Nevyhadzujte produkt do domového odpadu. Venujte pozornost miestnym možnostiam likvidácie a odovzdajte produkt v recyklačnom stredisku. Neodborné skladovanie/ neodborná likvidácia môže poškodiť životné prostredie a/alebo zdravie. Spoločnosť Zeitfracht Medien vyhlasuje, že produkt zodpovedá požiadavkám, ktoré sú uvedené v 'conformity notice' (oznámenie o zhode).

Zeitfracht Medien מצהירה שהמוצר עומד בדרישות המפורטות ב-"conformity notice" (הודעת התאימות).

שימוש על פי היעוד

מכשיר זה משמש כרכות USB לחיבור למחשב לשימוש ביתי או משרדי באזורים יבשים ובפנים. אין צורך בתחזוקה או המכשיר. אין לפתוח את המכשיר או להשתמש במכשיר פגום. Zeitfracht Medien GmbH אינה אחראית לנזק למוצר או לפציעות אישיות שנגרמו משימוש לא זהיר, שימוש לא נכון או שימוש לרעה.אנא שמור מידע זה לשימוש עתידי.

## BG

Техническа поддръжка: [www.speedlink.com](http://www.speedlink.com)

Указания за безопасност: [www.speedlink.com](http://www.speedlink.com)

 WEEE: Не изхвърляйте продукта с битовите отпадъци. Съблюдавайте местните възможности за изхвърляне и предайте в пункт за рециклиране. Неправилното съхранение/изхвърляне може да навреди на околната среда и/или здравето. Zeitfracht Medien декларира, че продуктът отговаря на изискванията, посочени в 'conformity notice' (Известие за съответствие).

УПОТРЕБА ПО ПРЕДНАЗНАЧЕНИЕ  
Този продукт служи като USB хъб за свързване към компютър за използване у дома или в офиса в сухи и затворени помещения. Той не се нуждае от поддръжка. Не отваряйте и не използвайте при повреда. Фирма Zeitfracht Medien GmbH не поема отговорност за повреди на продукта или наранявания на лица в резултат на невнимателна, неправилна или

несъответстваща на посоченото предназначение употреба.

Моля, запазете тази информация за бъдеща употреба.

## SK

Technická podpora: [www.speedlink.com](http://www.speedlink.com)

Bezpečnostné pokyny: [www.speedlink.com](http://www.speedlink.com)

 WEEE: Nevyhadzujte produkt do domového odpadu. Venujte pozornost miestnym možnostiam likvidácie a odovzdajte produkt v recyklačnom stredisku. Neodborné skladovanie/ neodborná likvidácia môže poškodiť životné prostredie a/alebo zdravie. Spoločnosť Zeitfracht Medien vyhlasuje, že produkt zodpovedá požiadavkám, ktoré sú uvedené v 'conformity notice' (oznámenie o zhode).

## POUŽÍVÁNÍ NA URČENÝ ÚČEL

Tento produkt slouží ako rozbočovač USB na pripojenie k počítaču na použitie doma alebo v kancelárii na suchých, uzavretých miestach. Nevyžaduje údržbu. Neotvárajte ani pro poškodení nepoužívejte. Spoločnosť Zeitfracht Medien GmbH nepreberá žiadne ručenie za škody na produktoch alebo poranenia osôb v dôsledku neopatrného, neodborného používania alebo používania nezodpovedajúceho uvedenému účelu.

Túto informáciu uchovajte, prosím, pre budúce použitie.

## BG

Техническа поддръжка: [www.speedlink.com](http://www.speedlink.com)

Указания за безопасност: [www.speedlink.com](http://www.speedlink.com)

 WEEE: Не изхвърляйте продукта с битовите отпадъци. Съблюдавайте местните възможности за изхвърляне и предайте в пункт за рециклиране. Неправилното съхранение/изхвърляне може да навреди на околната среда и/или здравето. Zeitfracht Medien декларира, че продуктът отговаря на изискванията, посочени в 'conformity notice' (Известие за съответствие).

## УПОТРЕБА ПО ПРЕДНАЗНАЧЕНИЕ

Този продукт служи като USB хъб за свързване към компютър за използване у дома или в офиса в сухи и затворени помещения. Той не се нуждае от поддръжка. Не отваряйте и не използвайте при повреда. Фирма Zeitfracht Medien GmbH не поема отговорност за повреди на продукта или наранявания на лица в резултат на невнимателна, неправилна или

# SAFETY INSTRUCTIONS

## IMPORTANT SAFETY INSTRUCTIONS

 Please note that the failure to observe these instructions can cause product damage, explosion, fire and/or electric shocks!

 Die Nichtbeachtung dieser Hinweise kann zu Schäden am Produkt, Explosionen, Feuer oder elektrischen Schocks führen!

 Only use the devices as indicated in the user guide. Do not open or repair them.

 Do not expose the devices to liquids, heat or cold.

 Do not use the devices in a damp environment. Clean the device with a dry cloth.

 Keep the devices and all loose parts away from children, pets and unauthorized persons.

 Only use the devices with the appropriate provided accessories/cables.

 Disconnect cables from the devices if they will not be used for a long time. When disconnecting the cables, don't pull on the cord but on the plug.

 Don't use the cables in any way other than mentioned in the user guide; don't bend, cut, extend, knot or step on them.

 Do not insert any foreign objects into the openings of the device.

 If the devices are damaged in any way or get too hot, stop using them immediately.

 Take caution when using devices that emit radio signals if you have a pacemaker or are dependent on other sensitive electronic life aids.

# WARNING SYMBOLS AND MARKINGS

## WICHTIGE SICHERHEITSHINWEISE

 Die Nichtbeachtung dieser Hinweise kann zu Schäden am Produkt, Explosionen, Feuer oder elektrischen Schocks führen!

 Only use the devices as indicated in the user guide. Do not open or repair them.

 Do not expose the devices to liquids, heat or cold.

 Do not use the devices in a damp environment. Clean the device with a dry cloth.

 Keep the devices and all loose parts away from children, pets and unauthorized persons.

 Only use the devices with the appropriate provided accessories/cables.

 Disconnect cables from the devices if they will not be used for a long time. When disconnecting the cables, don't pull on the cord but on the plug.

 Don't use the cables in any way other than mentioned in the user guide; don't bend, cut, extend, knot or step on them.

 Do not insert any foreign objects into the openings of the device.

 If the devices are damaged in any way or get too hot, stop using them immediately.

 Take caution when using devices that emit radio signals if you have a pacemaker or are dependent on other sensitive electronic life aids.

# WARNING SYMBOLS AND MARKINGS

## WICHTIGE SICHERHEITSHINWEISE

 Die Nichtbeachtung dieser Hinweise kann zu Schäden am Produkt, Explosionen, Feuer oder elektrischen Schocks führen!

 Only use the devices as indicated in the user guide. Do not open or repair them.

 Do not expose the devices to liquids, heat or cold.

 Do not use the devices in a damp environment. Clean the device with a dry cloth.

 Keep the devices and all loose parts away from children, pets and unauthorized persons.

 Only use the devices with the appropriate provided accessories/cables.

 Disconnect cables from the devices if they will not be used for a long time. When disconnecting the cables, don't pull on the cord but on the plug.

 Don't use the cables in any way other than mentioned in the user guide; don't bend, cut, extend, knot or step on them.

 Do not insert any foreign objects into the openings of the device.

 If the devices are damaged in any way or get too hot, stop using them immediately.

 Take caution when using devices that emit radio signals if you have a pacemaker or are dependent on other sensitive electronic life aids.

# WARNING SYMBOLS AND MARKINGS

## WICHTIGE SICHERHEITSHINWEISE

 Die Nichtbeachtung dieser Hinweise kann zu Schäden am Produkt, Explosionen, Feuer oder elektrischen Schocks führen!

 Only use the devices as indicated in the user guide. Do not open or repair them.

 Do not expose the devices to liquids, heat or cold.

 Do not use the devices in a damp environment. Clean the device with a dry cloth.

 Keep the devices and all loose parts away from children, pets and unauthorized persons.

 Only use the devices with the appropriate provided accessories/cables.

 Disconnect cables from the devices if they will not be used for a long time. When disconnecting the cables, don't pull on the cord but on the plug.

 Don't use the cables in any way other than mentioned in the user guide; don't bend, cut, extend, knot or step on them.

 Do not insert any foreign objects into the openings of the device.

 If the devices are damaged in any way or get too hot, stop using them immediately.

 Take caution when using devices that emit radio signals if you have a pacemaker or are dependent on other sensitive electronic life aids.

# CONFORMITY NOTICE KONFORMITÄTSHINWEIS

## IMPORTER/MANUFACTURER / IMPORTEUR/HERSTELLER:

Zeitfracht Medien GmbH

Im Dorf 5

27404 Heeslingen

GERMANY

Phone/Telefon: (+49) 4287 9244-0

## PRODUCT DETAILS / ANGABEN ZUM PRODUKT:

Product no. / Produktnr.: SL-800911-BK

Type description / Typbeschreibung: EXCELLO NX,

RGB Headset Stand, USB 2.0 Hub, black

## THE PRODUCT COMPLIES WITH THE FOLLOWING DIRECTIVES / DAS PRODUKT ENTSPRICHT DEN FOLGENDEN RICHTLINIEN:

EMC	2014/30/EU
RoHS	2011/65/EU

For a full declaration of conformity, the latest user guide, FAQ or further information, please visit [www.speedlink.com](http://www.speedlink.com).

Eine vollständige Konformitätserklärung, das aktuelle Benutzerhandbuch, häufig gestellte Fragen und weitere Informationen finden Sie unter [www.speedlink.com](http://www.speedlink.com).

Note: Modifications to this product will void the user's authority to operate this equipment.

Note: Modifications to this product will void the user's authority to operate this equipment.

Note: Modifications to this product will void the user's authority to operate this equipment.

Note: Modifications to this product will void the user's authority to operate this equipment.

Note: Modifications to this product will void the user's authority to operate this equipment.

Note: Modifications to this product will void the user's authority to operate this equipment.

# CONFORMITY NOTICE KONFORMITÄTSHINWEIS

## IMPORTER/MANUFACTURER / IMPORTEUR/HERSTELLER:

Zeitfracht Medien GmbH

Im Dorf 5

27404 Heeslingen

GERMANY

Phone/Telefon: (+49) 4287 9244-0

## PRODUCT DETAILS / ANGABEN ZUM PRODUKT:

Product no. / Produktnr.: SL-800911-BK

Type description / Typbeschreibung: EXCELLO NX,

RGB Headset Stand, USB 2.0 Hub, black

## THE PRODUCT COMPLIES WITH THE FOLLOWING DIRECTIVES / DAS PRODUKT ENTSPRICHT DEN FOLGENDEN RICHTLINIEN:

EMC	2014/30/EU
RoHS	2011/65/EU

For a full declaration of conformity, the latest user guide, FAQ or further information, please visit [www.speedlink.com](http://www.speedlink.com).

Eine vollständige Konformitätserklärung, das aktuelle Benutzerhandbuch, häufig gestellte Fragen und weitere Informationen finden Sie unter [www.speedlink.com](http://www.speedlink.com).

Note: Modifications to this product will void the user's authority to operate this equipment.

Note: Modifications to this product will void the user's authority to operate this equipment.

Note: Modifications to this product will void the user's authority to operate this equipment.

Note: Modifications to this product will void the user's authority to operate this equipment.

Note: Modifications to this product will void the user's authority to operate this equipment.

Note: Modifications to this product will void the user's authority to operate this equipment.

Note: Modifications to this product will void the user's authority to operate this equipment.

Note: Modifications to this product will void the user's authority to operate this equipment.

Note: Modifications to this product will void the user's authority to operate this equipment.

Note: Modifications to this product will void the user's authority to operate this equipment.

Note: Modifications to this product will void the user's authority to operate this equipment.

Note: Modifications to this product will void the user's authority to operate this equipment.

Note: Modifications to this product will void the user's authority to operate this equipment.

Note: Modifications to this product will void the user's authority to operate this equipment.

Note: Modifications to this product will void the user's authority to operate this equipment.

Note: Modifications to this product will void the user's authority to operate this equipment.

Note: Modifications to this product will void the user's authority to operate this equipment.

Note: Modifications to this product will void the user's authority to operate this equipment.